

Weihnachtskrippe „Erzgebirge“



WERKZEUGVORSCHLAG:



Bleistift & Lineal



Feinsäge



Laubsäge



Schleifpapier



Feile



Holzleim

NAME:

KLASSE:

STÜCKLISTE:

ABMESSUNGEN:

BEZEICHNUNG:

TEILE:

| STÜCKLISTE: | | ABMESSUNGEN: | BEZEICHNUNG: | TEILE: |
|-------------------|--------------------------|------------------|------------------|------------|
| 1 Sperrholzplatte | <input type="checkbox"/> | 280 / 180 / 6 mm | Grundplatte | A |
| 1 Sperrholzplatte | <input type="checkbox"/> | 210 / 180 / 4 mm | Rückplatte | B |
| 2 Holzleisten | <input type="checkbox"/> | 100 / 15 / 15 mm | | J, H |
| 1 Holzleiste | <input type="checkbox"/> | 200 / 70 / 10 mm | Dach | D |
| 1 Holzleiste | <input type="checkbox"/> | 130 / 70 / 10 mm | Dach | C |
| 1 Holzleiste | <input type="checkbox"/> | 100 / 60 / 10 mm | | E |
| 1 Holzleiste | <input type="checkbox"/> | 125 / 55 / 10 mm | Wände | F, G |
| 3 Holzleisten | <input type="checkbox"/> | 180 / 5 / 5 mm | Leiter, Geländer | K, L, M, N |

1 Übersicht:

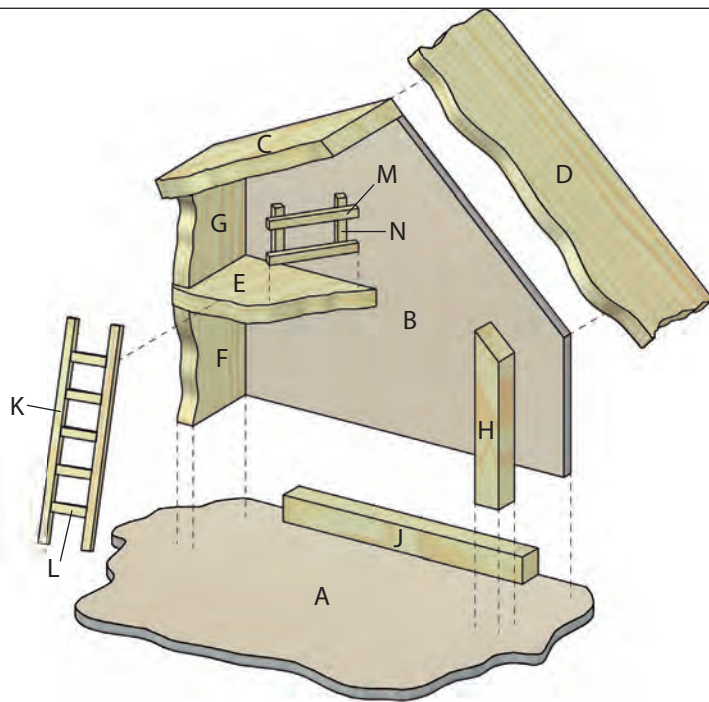

Verschaffe dir einen ersten Überblick.

Alle **kursiven Textstellen** beschreiben einen **umfangreicheren Gestaltungsvorschlag**. Die dafür benötigten Materialien findest du bei Aduis oder teilweise auch in der Natur.



2 Die Wände (B, E, F, G):

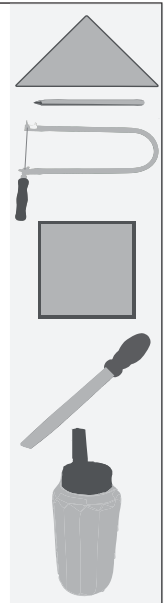
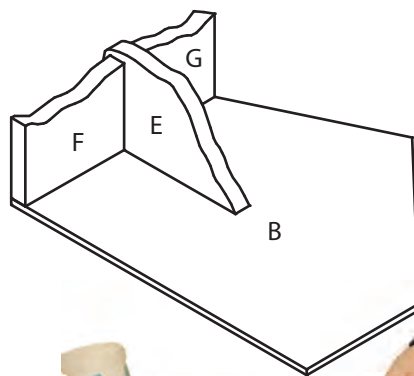
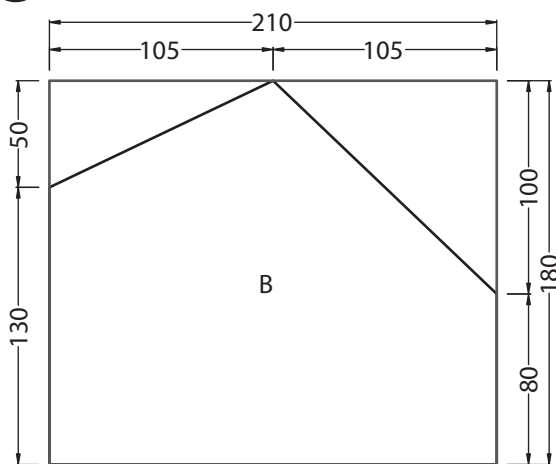

Zeichne Teil (B) auf das **Sperrholz (210 / 180 / 4 mm)** und säge ihn mit der Laubsäge aus. Übertrage die Schablonen auf die **Teile (E, F, G)** und säge sie mit der **Laubsäge** aus. Arbeite alle Sägekanten mit Schleifpapier nach. Schräge die obere Kante von Teil (G) mit einer **Feile** nach Abbildung ab. **Leime die Teile (E, F, G) auf Teil (B).**

Trage den Mauerputz in dem Bereich, wo du eine Steinmauer machen willst ca. 2-3 mm dick auf, drücke die Steine ein und entferne überflüssige Putzreste. Trage den Mauerputz anschließend auf die Teile (B, E, F, G) fertig auf. Entferne überstehende Putzreste an den Anschlusskanten zu Grundplatte (A) und Dach (C, D).



3 Die Grundplatte (A):

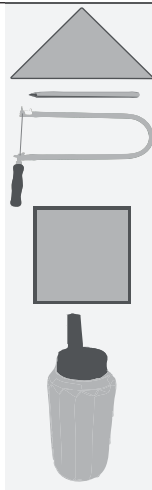
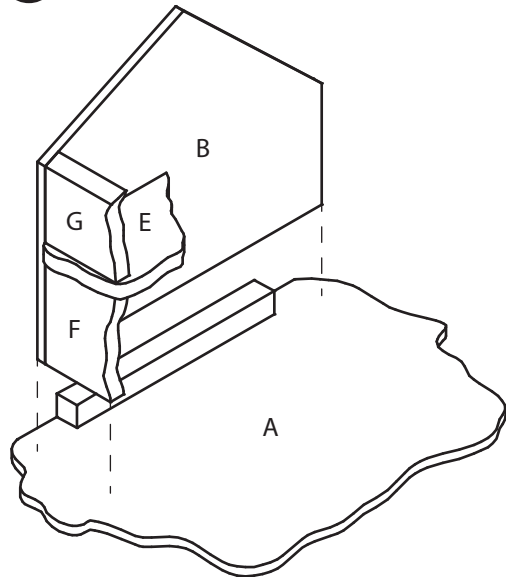

Übertrage die Schablone der **Grundplatte (A)** auf das **Sperrholz (280 / 180 / 6 mm)**. Säge Teil (A) anschließend mit der Laubsäge aus und arbeite die Kanten mit Schleifpapier nach.

Leime jetzt die Leiste (J) und dann die **Teile (B, E, F, G) auf die Grundplatte (A)**.



4 Die Säule (H):

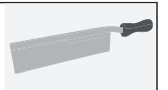
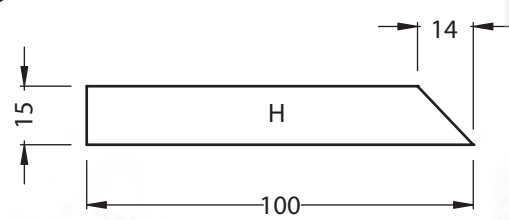

Säge die Säule (H) von der Holzleiste (100 / 15 / 15 mm) schräg ab.

Feile die Ecken der Säule (H) ungleichmäßig ab.

Bürste die Oberfläche von Säule (H) gut mit einer Messingbürste aus. Dadurch bekommt das Holz ein verwittertes Aussehen.



5 Das Dach (C, D):

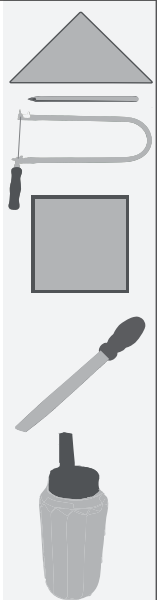
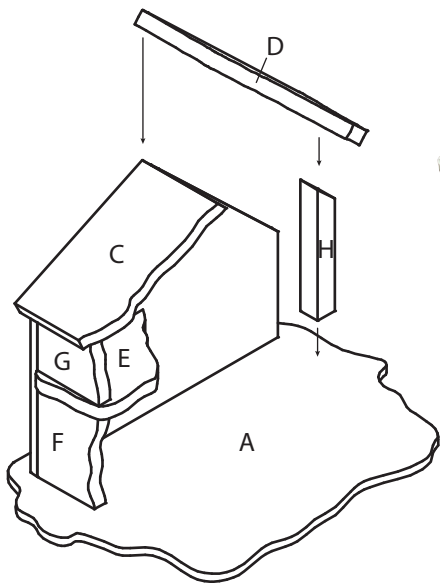

Übertrage die Schablonen für die Teile (C, D) auf die **Holzleisten (130 / 75 / 10 mm) (200 / 75 / 10 mm)** und säge sie aus. Arbeite alle Sägekanten nach und schräge die obere Kante von Teil (C) mit einer Feile nach Abbildung ab.

Leime Teil (C) auf. Lege Teil (D) auf die Säule (H), um die **richtige Position von (H) zu finden** und leime anschließend beide auf.

Trage auf die Oberseite der Teile (C, D) Spachtelmasse ca. 2-3 mm dick auf. Zeichne mit dem Vorstecher ein Dachziegelmuster in die Spachtelmasse. Anschließend gut trocknen lassen.



6 Die Leiter (K, L) und das Geländer (M, N):

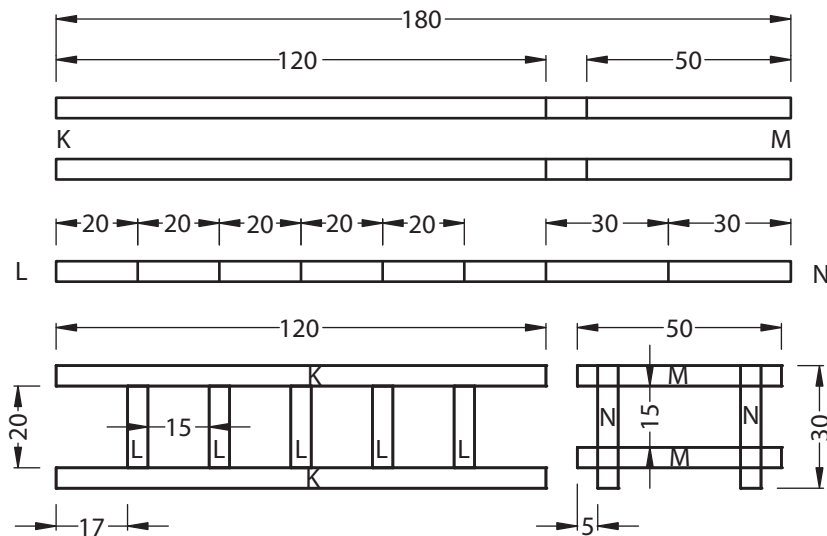

Säge die **Teile (K, L, M, N)** ab. Leime die Leiter und das Geländer nach Abbildung zusammen.

Bürste die Oberfläche der Leiter und des Geländers mit einer Messingbürste aus.



7 Fertigstellung:



Bemale und gestalte deine Krippe nach deinen Vorstellungen und Ideen.

Als zusätzliche Möglichkeit kannst du eine **Landschaft um deine Krippe** bauen. Außerdem ist eine Krippe ohne Krippenfiguren natürlich unvollständig!

Gestalte auf einer großen Grundplatte (Sperrholz 570 x 350 x 6 mm - Art.-Nr. 804.028) eine Landschaft. Zur Gestaltung kannst du jede Menge Krippenzubehörteile aus dem Aduis Sortiment verwenden. Selbstverständlich eignen sich auch viele Naturmaterialien wie Rinde, Moos, Äste usw.

Viel Spaß und gutes Gelingen!



